

Дыхательные контуры
и изделия для
респираторной
терапии

Plasti-med

Год основания 1995



Plasti-med
"supporting healthy life"

About Us / О нас

HISTORY

The company was formed in 1996, initially specialising in Anesthesiology. Plasti-med has since grown dramatically – expanding the range of products into the specialist areas of Gynecology, Drainage and General use disposable products. More recently, Plasti-med has expanded its expertise and product range into the field of Urology. A dynamic and inventive company, Plasti-med has enjoyed international success, and its global operations stretch around the world. Plasti-med is proud to announce that it has recently celebrated its 15th anniversary and hopes to continue to go from strength to strength in the next 15 to come.

QUALITY POLICY

Our goal is to continually supply high quality medical devices to healthcare professionals the world over and to ensure that these products fully comply to both international and national regulatory and customer requirements. All our devices are manufactured in compliance to the Council Directive 93/42/EEC.

PRODUCTS

A specialist in Anaesthesiology products, Plasti-med has gained an ever increasing share in the marketplace for over 15 years. With extensive experience in the design, development and manufacture of premium quality medical devices, the product range continues to grow. All products supplied by Plasti-med undergo strict quality control to ensure complete customer satisfaction. Plasti-med commits to Research and Development of new products, in addition to the current wide range on offer – aiming to be at the forefront of technological advances. Our Customer Service department is on hand to offer further details on any of our products – for more information please contact us.

STANDARTS

Plasti-med has long been accustomed to operating in a highly regulated environment with regards to design and development of medical products. All Plasti-med devices are manufactured to the highest possible standards and have been bearing the CE mark since 2003 – demonstrating compliance with the Medical Device Directive 93/42/EEC. The Plasti-med Quality Management System is certified according to and regularly audited against ISO 9001:2008 & ISO 13485 (2003). It is this commitment to Quality Assurance which enables us to serve and satisfy all our customers' expectations.

ИСТОРИЯ

Компания ПЛАСТИ-МЕД была создана в 1995 году с целью производства одноразовых пластиковых расходных материалов. Уже на протяжении 17 лет компания производит широкий спектр медицинских расходных материалов. Основными направлениями компании являются анестезия, дренажные системы, гинекология. С 2010 года взяло свое начало и успешно развивается производство расходных материалов для урологии. С момента начала серийного производства по сегодняшний день продукция компании пользуется большим спросом как на внутреннем, так и на внешнем рынках. Компания на базе уже сложившейся безупречной репутации вместе с партнерами и клиентами продолжает успешный путь развития и роста.

МИССИЯ

Производство продукции, отвечающей мировым стандартам и требованиям. Безупречный сервис и подход к клиентам и партнерам компании. Оптимальное и гибкое ценообразование.

НАША ПРОДУКЦИЯ

Продукция компании заняла стабильную нишу и является востребованной благодаря высокому качеству ориентированности потребностям рынка. В производстве мы используем высококачественное и проверенное сырье и материалы. Ассортимент продукции постоянно обновляется и расширяется, следуя тенденции развития рынка, но при этом четко придерживаясь всех необходимых норм и стандартов производства. Компания уделяет особое внимание оборудованию и использует модернизированные производственные линии, одобренные мировыми производителями в медицинском секторе.

СТАНДАРТЫ

Производство осуществляется по стандартам MMD 93/42/EEC (2007/47/EC) и GMP. Компания прошла сертификацию по ISO 9001:2008 и ISO 13485:2003. Компания также имеет сертификат CE.

Plasti-med
"supporting healthy life"

ДЫХАТЕЛЬНЫЕ КОНТУРЫ
BREATHING SYSTEMS





Гофрированные дыхательные контуры / ANESTHESIA CIRCUITS - CORRUGATED

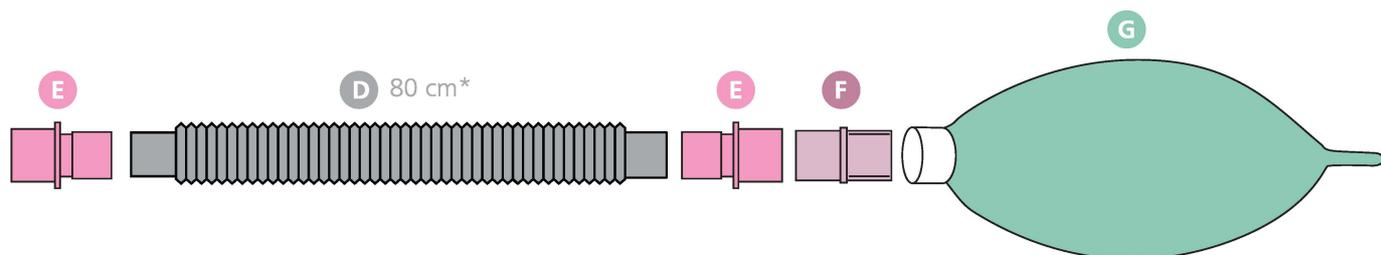
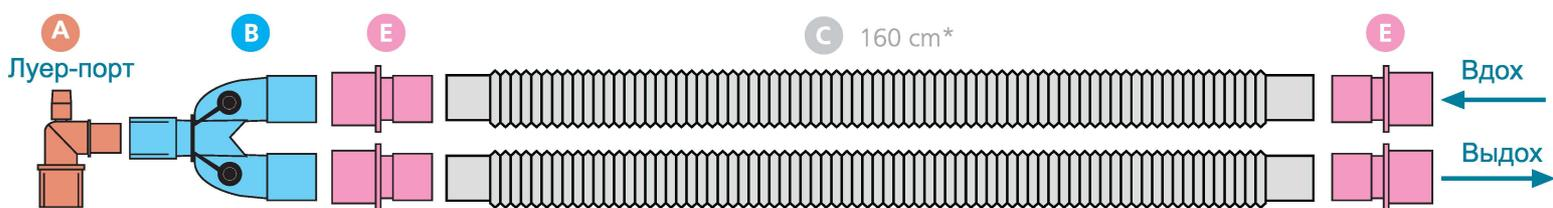

	Код / CODE	A	B	C	D	E	F	G
взрослый ADULT (Ø 22mm)	480 001	1	1	2	-	4	-	-
	480 101	1	1	2	1	6	1	-
	480 201	1	1	2	1	6	1	1
педиатрический PEDIATRIC (Ø 15mm)	480 301	1	1	2	-	4	-	-
	480 401	1	1	2	1	6	1	-
	480 501	1	1	2	1	6	1	1

- A: Угловой коннектор с луер-портом *Luerlock-Elbow/Luerlock (22M/15F-15M)*
- B: Y-коннектор с портами *Wye Connector (22M/15F-22M)*
- C: Две линии вдоха и выдоха гофрированные Tubing (Ø 22mm, Ø 15mm)
- D: 3-я линия длиной 80 см с коннекторами 22F/22F - *Limb (Ø 22mm, Ø 15mm)*
- E: 22M-22F коннекторы на линии вдоха и выдоха *Straight Connector (22F-22M)*
- F: 22M-22M/15F коннекторы на линии вдоха и выдоха *Straight Connector (22M-22M/15F)*
- G: Дыхательный мешок (22F) (0.5L, 1L, 2L, 3L)

- Для одноразового использования

- Продукция имеет индивидуальную упаковку (по заказу возможна комплектация нескольких товаров в единую упаковку).

* Код продукта, заканчивающийся на "S", означает, что продукция стерильна

ДЫХАТЕЛЬНЫЕ КОНТУРЫ BREATHING SYSTEMS

Гладкоствольные дыхательные контуры / ANESTHESIA CIRCUITS - SMOOTHBORE

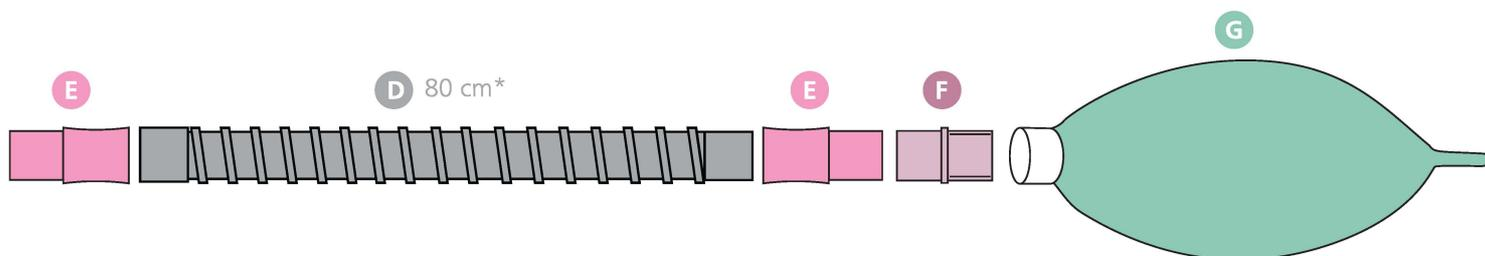
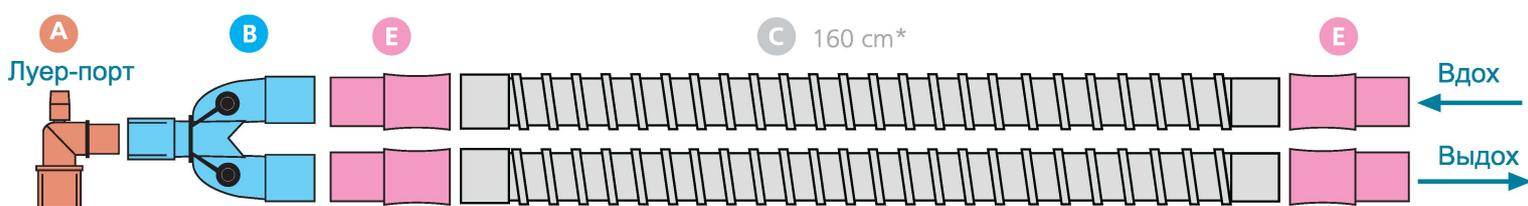

	Код / CODE	A	B	C	D	E	F	G
взрослый ADULT (Ø 22mm)	481 001	1	1	2	-	4	-	-
	481 101	1	1	2	1	6	1	-
	481 201	1	1	2	1	6	1	1
педиатрический PEDIATRIC (Ø 15mm)	481 301	1	1	2	-	4	-	-
	481 401	1	1	2	1	6	1	-
	481 501	1	1	2	1	6	1	1

- A: Угловой коннектор с луер-портом / Luerlock-Elbow/Luerlock (22M/15F-15M)
 - B: Y-коннектор с портами / Ywe Connector (22M/15F 22M)
 - C: Две линии вдоха и выдоха гофрированные /Tubing (Ø 22mm, Ø 15mm)
 - D: 3-я линия длиной 80 см с коннекторами 22F/22F / Limb (Ø 22mm, Ø 15mm)
 - E: 22M-22F коннекторы на линии вдоха и выдоха /Straight Connector (22F-22M)
 - F: 22M-22M/15F коннекторы на линии вдоха и выдоха / Straight Connector (22M-22M/15F)
 - G: Дыхательный мешок (22F) (0.5L, 1L, 2L, 3L)
- Для одноразового использования
- Продукция имеет индивидуальную упаковку (по заказу возможна комплектация нескольких товаров в единую упаковку).

* Код продукта, заканчивающийся на "S", означает, что продукция стерильна



Удлиняющийся (растяжимый) дыхательный контур / ANESTHESIA CIRCUITS - EXTENDABLE

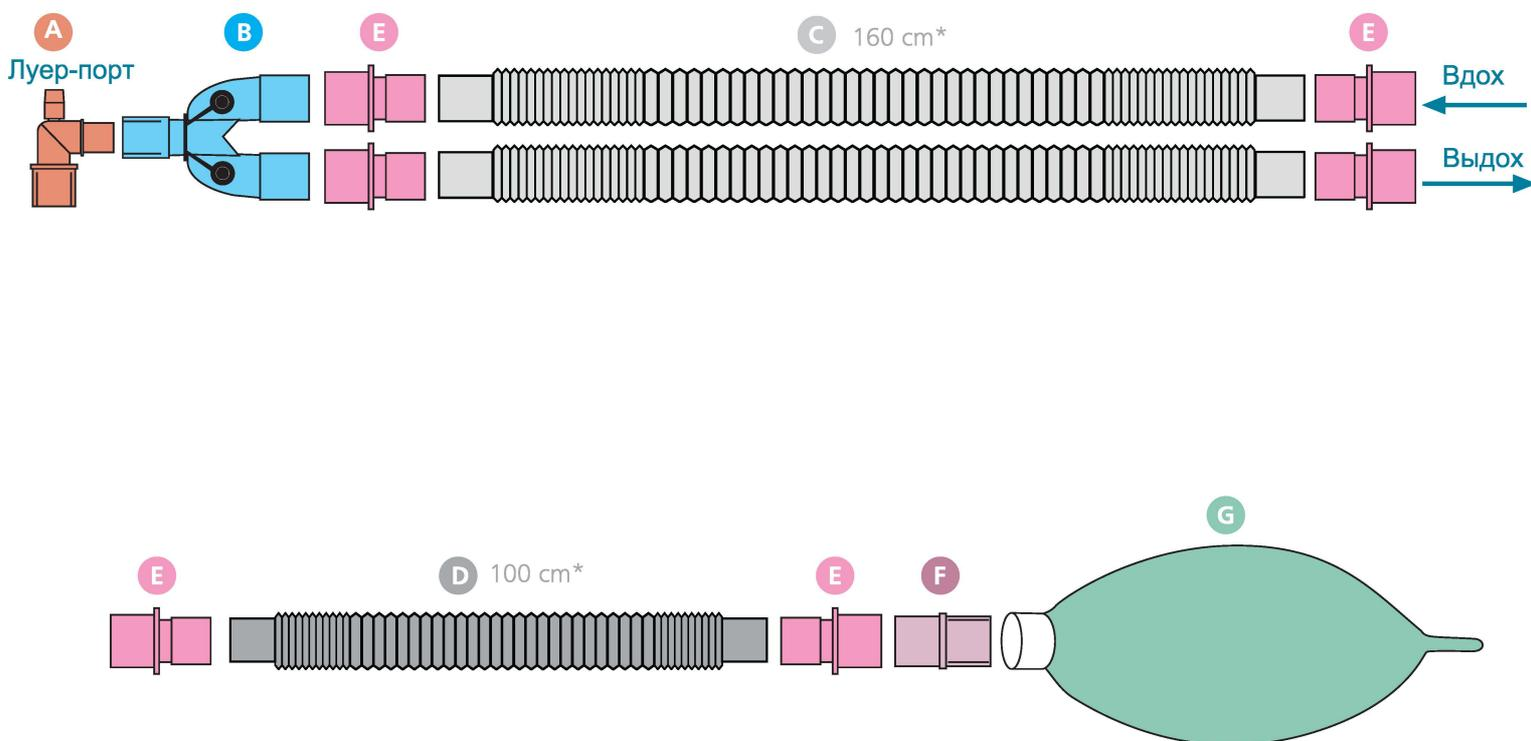

		Код / CODE	A	B	C	D	E	F	G
взрослый ADULT Ø 22mm	удлиняющийся - EXTENDABLE	482 001	1	1	2	-	4	-	-
		482 101	1	1	2	1	6	1	-
		482 201	1	1	2	1	6	1	1
педиатрический PEDIATRIC Ø 15mm	удлиняющийся	482 301	1	1	2	-	4	-	-
		482 401	1	1	2	1	6	1	-
		482 501	1	1	2	1	6	1	1

- A: Угловой коннектор с луер-портом / Luerlock-Elbow/Luerlock (22M/15F-15M)
- B: Y-коннектор с портами / Wye Connector (22M/15F 22M)
- C: Две линии вдоха и выдоха гофрированные / Tubing (Ø 22mm, Ø 15mm)
- D: 3-я линия длиной 80 см с коннекторами 22F/22F / Limb (Ø 22mm, Ø 15mm)
- E: 22M-22F коннекторы на линии вдоха и выдоха / Straight Connector (22F-22M)
- F: 22M-22M/15F коннекторы на линии вдоха и выдоха / Straight Connector (22M-22M/15F)
- G: Дыхательный мешок (22F) (0.5L, 1L, 2L, 3L)

- Для одноразового использования
 - Продукция имеет индивидуальную упаковку (по заказу возможна комплектация нескольких товаров в единую упаковку).

* Код продукта, заканчивающийся на "S", означает, что продукция стерильна

ДЫХАТЕЛЬНЫЕ КОНТУРЫ
BREATHING SYSTEMS





Гофрированные дыхательные контуры / VENTILATION CIRCUITS - CORRUGATED

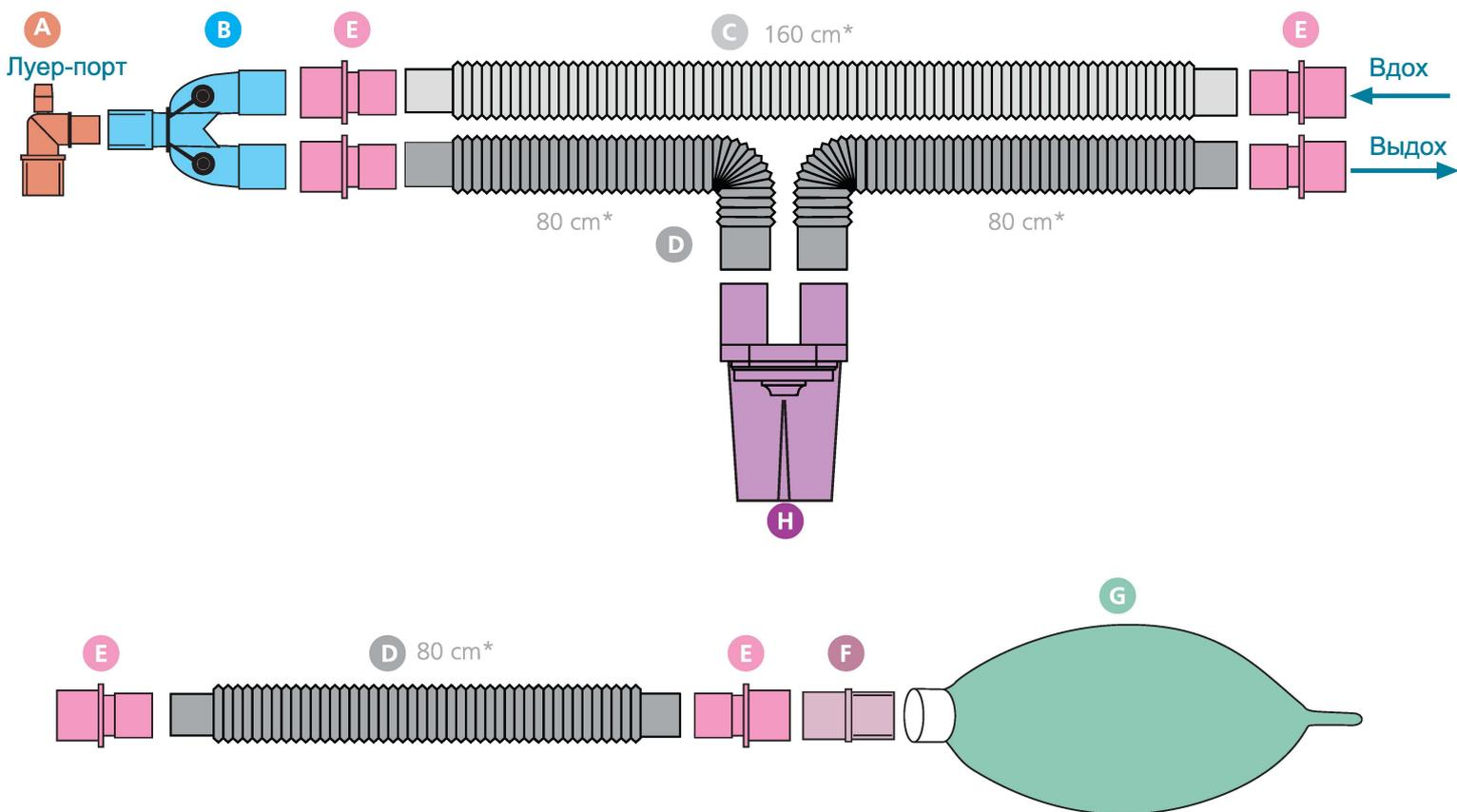

	Код / CODE	A	B	C	D	E	F	G	H
взрослый ADULT Ø 22mm	483 001	1	1	1	2	4	-	-	1
	483 101	1	1	1	3	6	1	-	1
	483 201	1	1	1	3	6	1	1	1
педиатрический PEDIATRIC Ø 15mm	484 001	1	1	1	2	4	-	-	1
	484 101	1	1	1	3	6	1	-	1
	484 201	1	1	1	3	6	1	1	1

A: Угловой коннектор с лuer-портом / Luerlock-Elbow/Luerlock (22M/15F-15M)

B: Y-коннектор с портами / Wye Connector (22M/15F 22M)

C: Две линии вдоха и выдоха гофрированные / Tubing (Ø 22mm, Ø 15mm)

D: 3-я линия длиной 80 см с коннекторами 22F/22F / Limb (Ø 22mm, Ø 15mm)

E: 22M-22F коннекторы на линии вдоха и выдоха / Straight Connector (22F 22M)

F: 22M-22M/15F коннекторы на линии вдоха и выдоха / Straight Connector (22M-22M/15F)

G: Дыхательный мешок (22F) (0.5L, 1L, 2L, 3L)

H: Влагосборник / Water Trap (22M)

- Для одноразового использования

- Продукция имеет индивидуальную упаковку (по заказу возможна комплектация нескольких товаров в единую упаковку).

* Код продукта, заканчивающийся на "S", означает, что продукция стерильна

ДЫХАТЕЛЬНЫЕ КОНТУРЫ BREATHING SYSTEMS

Гладкоствольные дыхательные контуры / VENTILATION CIRCUITS - SMOOTHBORE

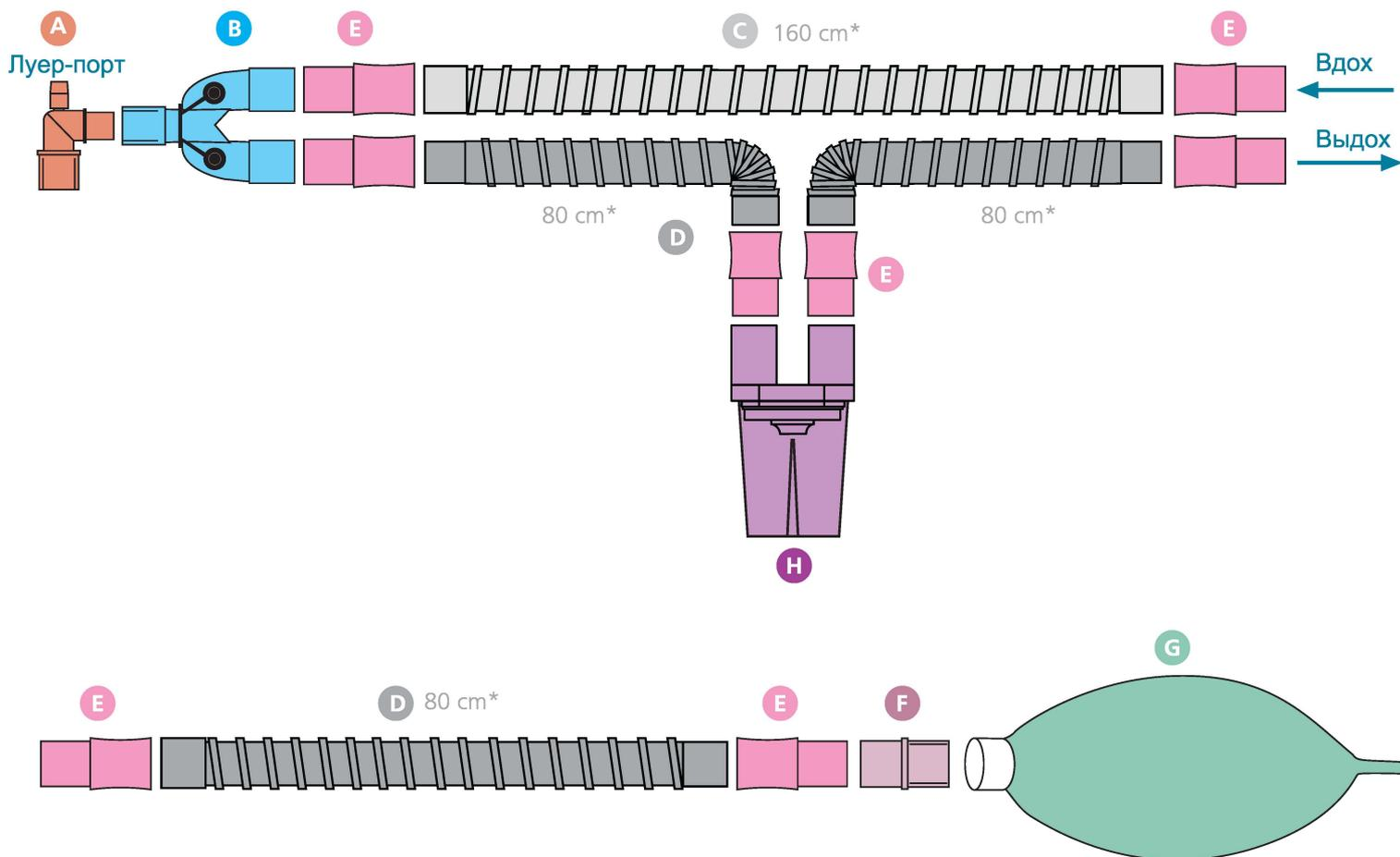

	Код / CODE	A	B	C	D	E	F	G	H
взрослый ADULT Ø 19mm	485 001	1	1	1	2	6	-	-	1
	485 101	1	1	1	3	8	1	-	1
	485 201	1	1	1	3	8	1	1	1
педиатрический PEDIATRIC Ø 15mm	486 001	1	1	1	2	6	-	-	1
	486 101	1	1	1	3	8	1	-	1
	486 201	1	1	1	3	8	1	1	1

- A: Угловой коннектор с луер-портом / Luerlock-Elbow/Luerlock (22M/15F-15M)
- B: Y-коннектор с портами / Wye Connector (22M/15F-22M)
- C: Две линии вдоха и выдоха гофрированные /Tubing (Ø 22mm, Ø 15mm)
- D: 3-я линия длиной 80 см с коннекторами 22F/22F / Limb (Ø 22mm, Ø 15mm)
- E: 22M-22F коннекторы на линии вдоха и выдоха /Straight Connector (22F-22M)
- F: 22M-22M/15F коннекторы на линии вдоха и выдоха /Straight Connector (22M-22M/15F)
- G: Дыхательный мешок (22F) (0.5L, 1L, 2L, 3L)
- H: Влагоборник /Water Trap (22M)

- Для одноразового использования

- Продукция имеет индивидуальную упаковку (по заказу возможна комплектация нескольких товаров в единую упаковку).

* Код продукта, заканчивающийся на "S", означает, что продукция стерильна



Удлиняющиеся (растяжимые) дыхательные контуры / VENTILATION CIRCUITS - EXTENDABLE

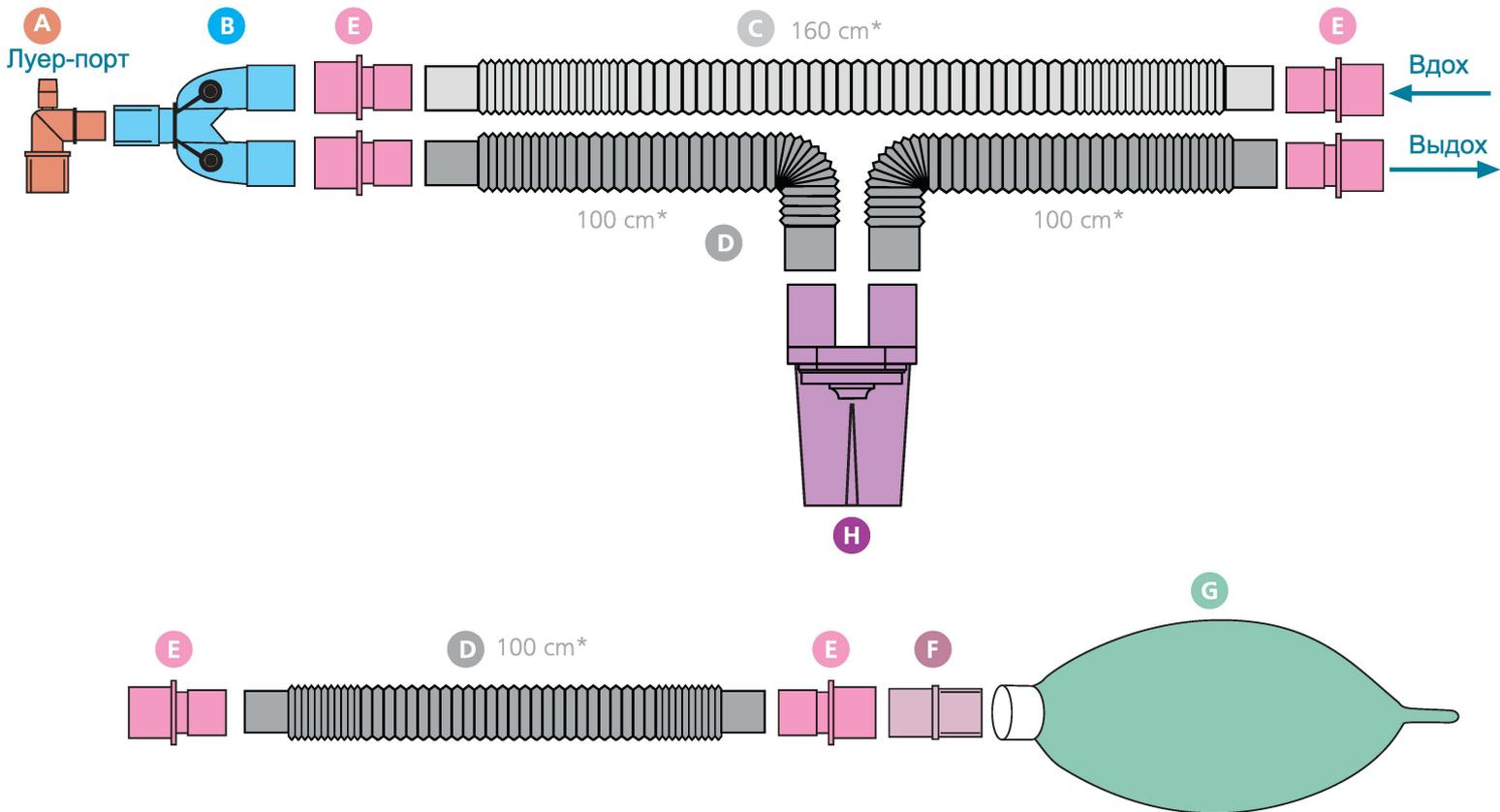

	Код / CODE	A	B	C	D	E	F	G	H
взрослый ADULT Ø 22mm	487 001	1	1	1	2	4	-	-	1
	487 101	1	1	1	3	6	1	-	1
	487 201	1	1	1	3	6	1	1	1
педиатрический PEDIATRIC Ø 15mm	488 001	1	1	1	2	4	-	-	1
	488 101	1	1	1	3	6	1	-	1
	488 201	1	1	1	3	6	1	1	1

- A: Угловой коннектор с луер-портом / Luerlock-Elbow/Luerlock (22M/15F-15M)
 B: Y-коннектор с портами / Y-Connector (22M/15F 22M)
 C: Две линии вдоха и выдоха гофрированные /Tubing (Ø 22mm, Ø 15mm)
 D: 3-я линия длиной 80 см с коннекторами 22F/22F / Limb (Ø 22mm, Ø 15mm)
 E: 22M-22F коннекторы на линии вдоха и выдоха /Straight Connector (22F 22M)
 F: 22M-22M/15F коннекторы на линии вдоха и выдоха /Straight Connector (22M-22M/15F)
 G: Дыхательный мешок (22F) (0.5L, 1L, 2L, 3L)
 H: Влагосорбник /Water Trap (22M)
 - Для одноразового использования
 - Продукция имеет индивидуальную упаковку (по заказу возможна комплектация нескольких товаров в единую упаковку).

* Код продукта, заканчивающийся на "S", означает, что продукция стерильна

ДЫХАТЕЛЬНЫЕ КОНТУРЫ BREATHING SYSTEMS

Гофрированные дыхательные контуры / VENTILATION CIRCUITS - CORRUGATED

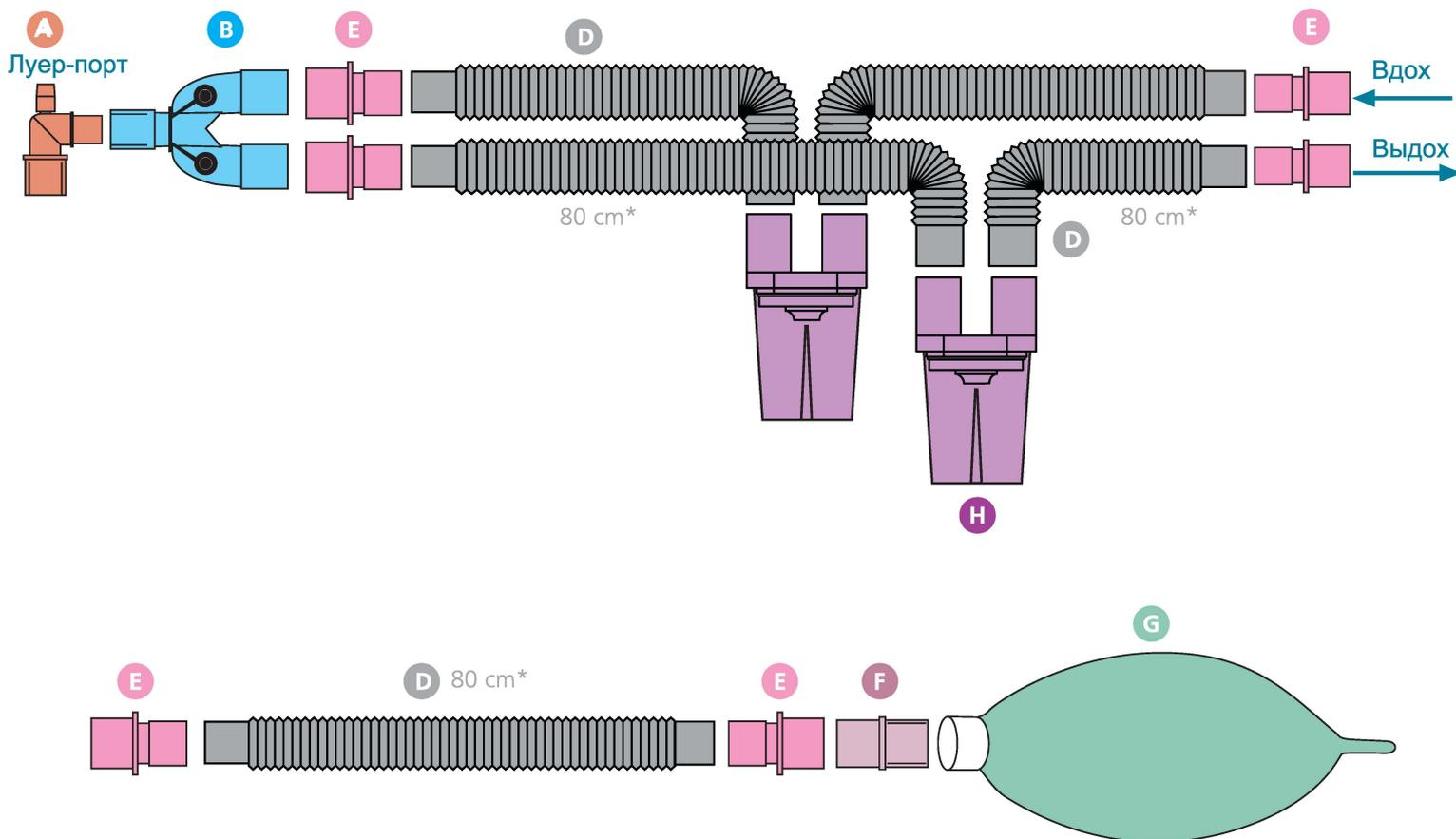

	Код / CODE	A	B	C	D	E	F	G	H
взрослый ADULT Ø 22mm	483 301	1	1	-	4	4	-	-	2
	483 401	1	1	-	5	6	1	-	2
	483 501	1	1	-	5	6	1	1	2
педиатрический PEDIATRIC Ø 15mm	484 301	1	1	-	4	4	-	-	2
	484 401	1	1	-	5	6	1	-	2
	484 501	1	1	-	5	6	1	1	2

A: Угловой коннектор с лuer-портом / Luerlock-Elbow/Luerlock (22M/15F-15M)

B: Y-коннектор с портами / Y-Connector (22M/15F 22M)

D: 3-я линия длиной 80 см с коннекторами 22F/22F / Limb (Ø 22mm, Ø 15mm)

E: 22M-22F коннекторы на линии вдоха и выдоха / Straight Connector (22F 22M)

F: 22M-22M/15F коннекторы на линии вдоха и выдоха / Straight Connector (22M-22M/15F)

G: Дыхательный мешок (22F) (0.5L, 1L, 2L, 3L)

H: Влагосборник / Water Trap (22M)

- Для одноразового использования

- Продукция имеет индивидуальную упаковку (по заказу возможна комплектация нескольких товаров в единую упаковку).

* Код продукта, заканчивающийся на "S", означает, что продукция стерильна



ДЫХАТЕЛЬНЫЕ КОНТУРЫ BREATHING SYSTEMS

Гладкоствольные дыхательные контуры / VENTILATION CIRCUITS - SMOOTHBORE

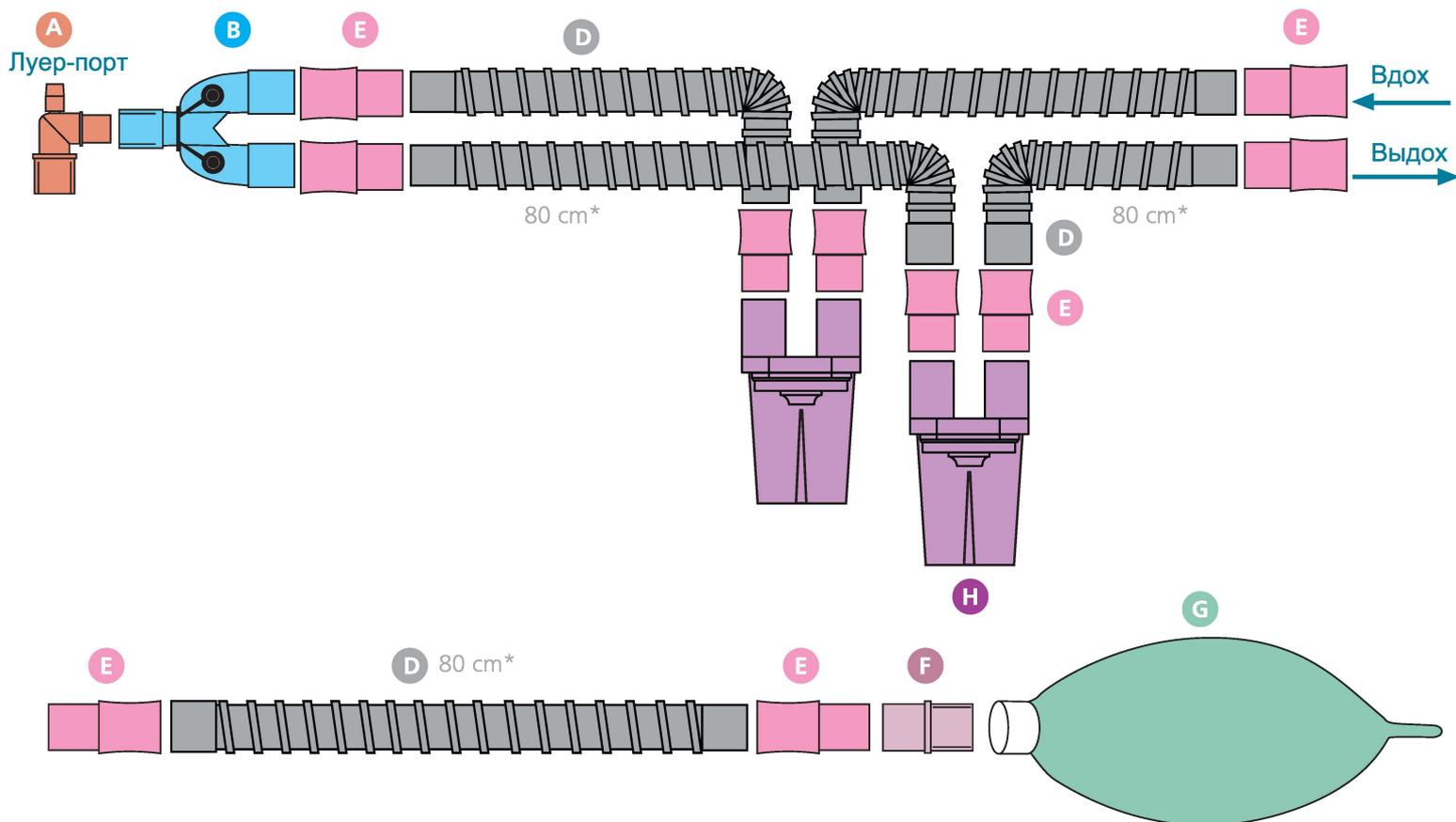

	Код / CODE	A	B	C	D	E	F	G	H	
взрослый ADULT Ø 19mm	485 301	1	1	-	4	8	-	-	2	A: Угловой коннектор с лuer-портом / Luerlock-Elbow/Luerlock (22M/15F-15M)
	485 401	1	1	-	5	10	1	-	2	B: Y-коннектор с портами / Wye Connector (22M/15F-22M)
	485 501	1	1	-	5	10	1	1	2	D: 3-я линия длиной 80 см с коннекторами 22F/22F / Limb (Ø 22mm, Ø 15mm)
педиатрический PEDIATRIC Ø 15mm	486 301	1	1	-	4	8	-	-	2	E: 22M-22F коннекторы на линии вдоха и выдоха / Straight Connector (22F 22M)
	486 401	1	1	-	5	10	1	-	2	F: 22M-22M/15F коннекторы на линии вдоха и выдоха / Straight Connector (22M-22M/15F)
	486 501	1	1	-	5	10	1	1	2	G: Дыхательный мешок (22F) (0.5L, 1L, 2L, 3L)

H: Влагосборник / Water Trap (22M)
- Для одноразового использования
- Продукция имеет индивидуальную упаковку (по заказу возможна комплектация нескольких товаров в единую упаковку).

* Код продукта, заканчивающийся на "S", означает, что продукция стерильна



Удлиняющиеся (растяжимые) дыхательные контуры / VENTILATION CIRCUITS - EXTENDABLE

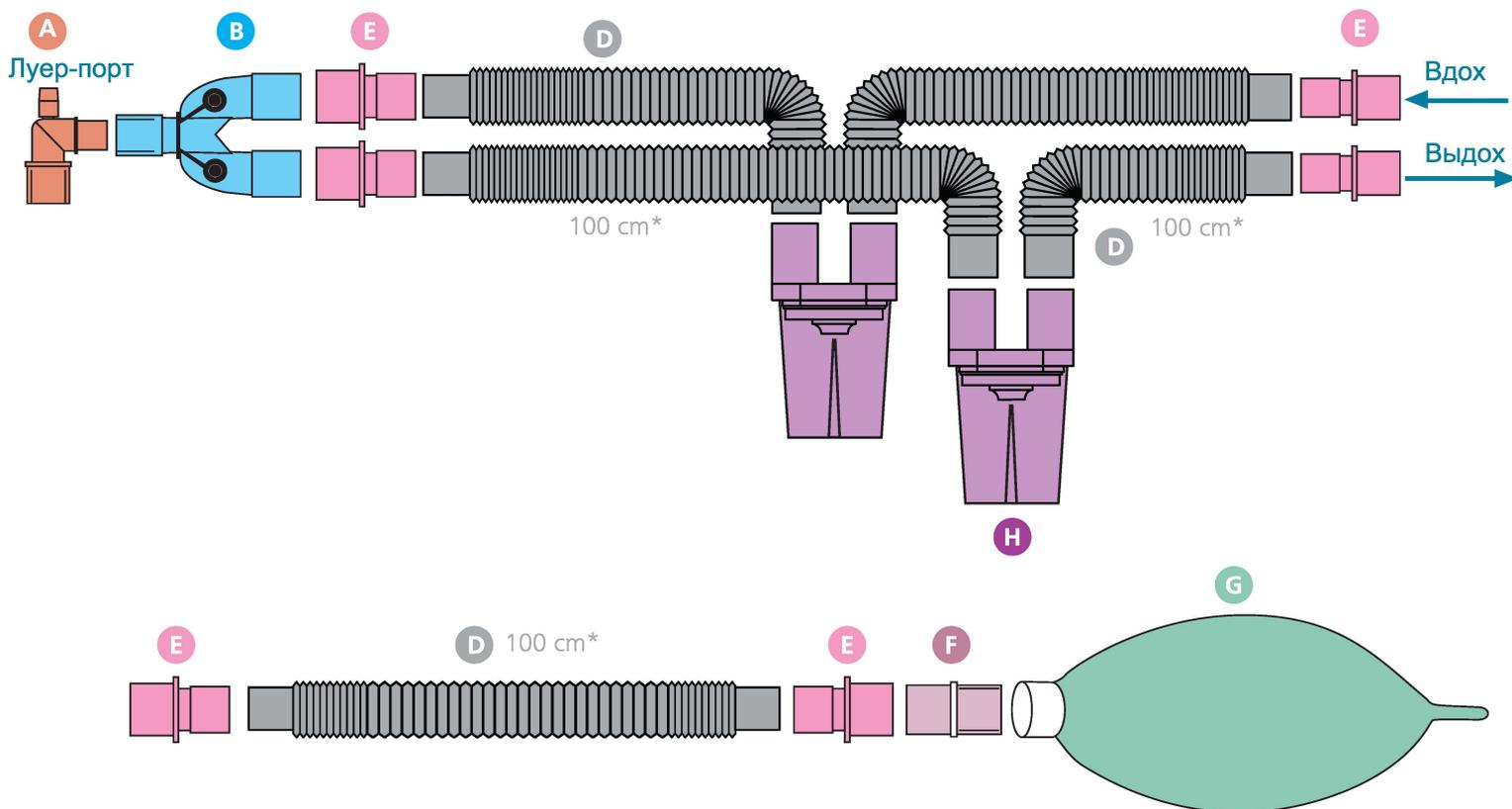

	Код / CODE	A	B	C	D	E	F	G	H
взрослый ADULT (Ø 22mm)	487 301	1	1	-	4	4	-	-	2
	487 401	1	1	-	5	6	1	-	2
	487 501	1	1	-	5	6	1	1	2
педиатрический PEDIATRIC (Ø 15mm)	488 301	1	1	-	4	4	-	-	2
	488 401	1	1	-	5	6	1	-	2
	488 501	1	1	-	5	6	1	1	2

A: Угловой коннектор с лuer-портом / *Luerlock-Elbow/Luerlock (22M/15F-15M)*
B: Y-коннектор с портами / *Y-Connector (22M/15F-22M)*
D: 3-я линия длиной 80 см с коннекторами 22F/22F / *Limb (Ø 22mm, Ø 15mm)*
E: 22M-22F коннекторы на линии вдоха и выдоха / *Straight Connector (22F 22M)*
F: 22M-22M/15F коннекторы на линии вдоха и выдоха / *Straight Connector (22M-22M/15F)*
G: Дыхательный мешок (22F) (0.5L, 1L, 2L, 3L)
H: Влагоборник / *Water Trap (22M)*
 - Для одноразового использования
 - Продукция имеет индивидуальную упаковку (по заказу возможна комплектация нескольких товаров в единую упаковку).

* Код продукта, заканчивающийся на "S", означает, что продукция стерильна

SOLUNUM SİSTEMLERİ G SYSTEMS

Коаксиальный контур / COAXIAL

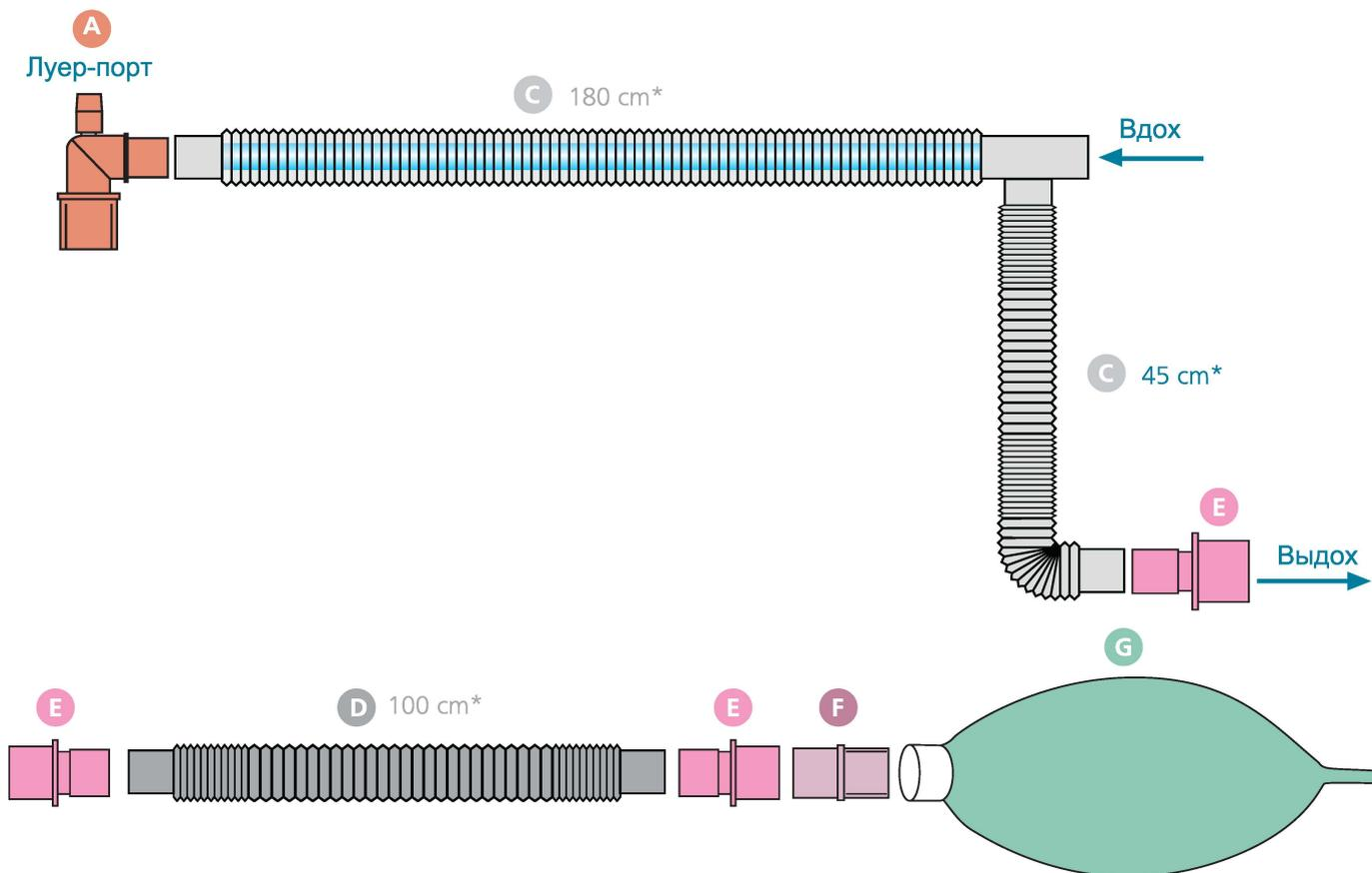

	Код / CODE	A	C	D	E	F	G
взрослый ADULT (Ø 22 mm)	489 301	1	1	-	1	-	-
	489 302	1	1	1	3	1	-
	489 303	1	1	1	3	1	1
педиатрический PEDIATRIC (Ø 15 mm)	489 311	1	1	-	1	-	-
	489 312	1	1	1	3	1	-
	489 313	1	1	1	3	1	1

A: Угловой коннектор с луер-портом / Luerlock-Elbow/Luerlock (22M/15F-15M)

C: Две линии вдоха и выдоха гофрированные /Tubing (Ø 22mm, Ø 15mm)

D: 3-я линия длиной 80 см с коннекторами 22F/22F / Limb (Ø 22mm, Ø 15mm)

E: 22M-22F коннекторы на линии вдоха и выдоха /Straight Connector (22F 22M)

F: 22M-22M/15F коннекторы на линии вдоха и выдоха /Straight Connector (22M-22M/15F)

G: Дыхательный мешок (22F) (0.5L, 1L, 2L, 3L)

- Для одноразового использования

- Продукция имеет индивидуальную упаковку (по заказу возможна комплектация нескольких товаров в единую упаковку).

* Код продукта, заканчивающийся на "S", означает, что продукция стерильна

IPPB (с промежуточным положительным давлением) дыхательный контур
 / IPPB (INTERMITTENT POSITIVE PRESSURE BREATHING) CIRCUITS

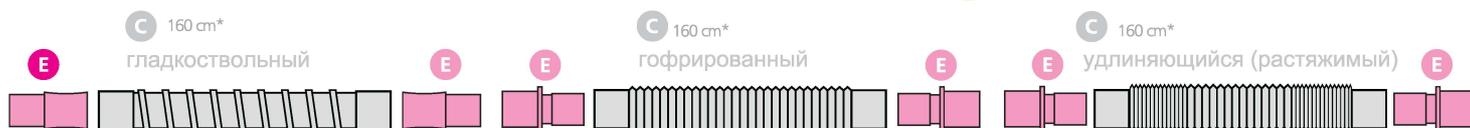
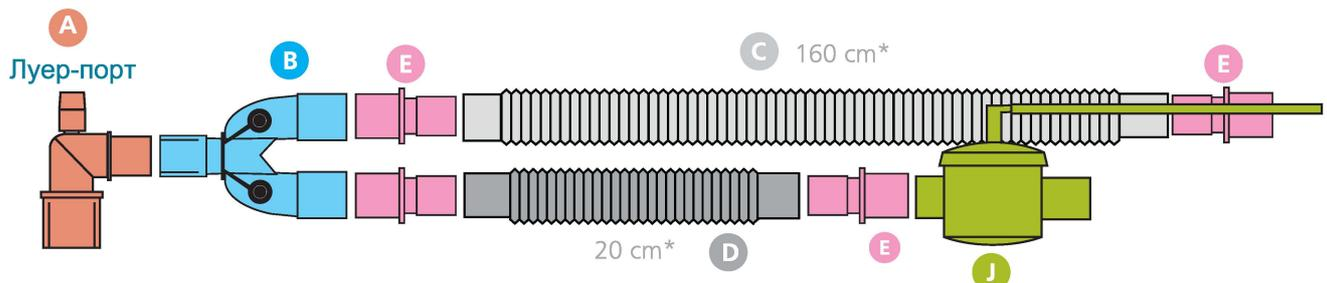
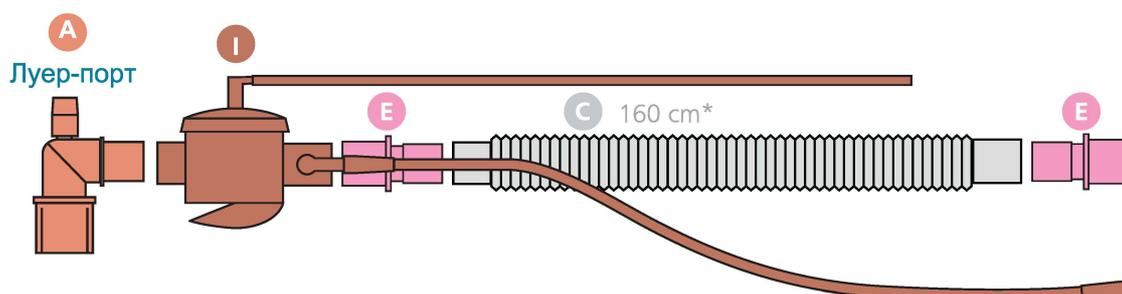
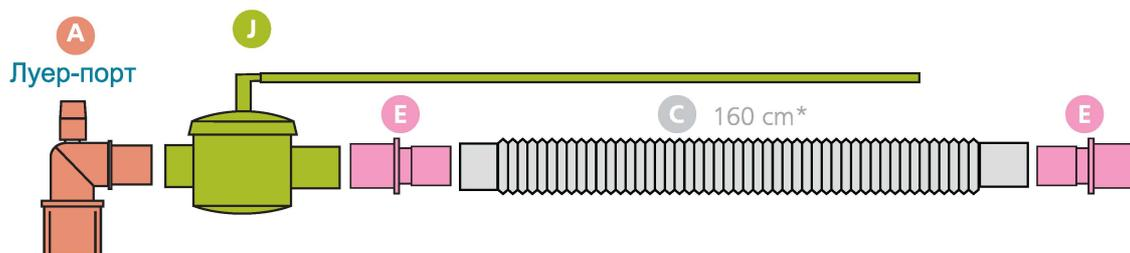

	Код / CODE	A	C	E	J
взрослый ADULT (Ø 22mm)	489 231	1	1	2	1
	489 251	1	1	2	1
	489 271	1	1	2	1
педиатрический PEDIATRIC (Ø 15mm)	489 235	1	1	2	1
	489 255	1	1	2	1
	489 275	1	1	2	1

	Код / CODE	A	B	C	D	E	J
взрослый ADULT (Ø 22mm)	489 286	1	1	1	1	4	1
	489 287	1	1	1	1	4	1
	489 288	1	1	1	1	4	1
	489 289	1	1	1	1	4	1
педиатрический PEDIATRIC (Ø 15mm)	489 290	1	1	1	1	4	1
	489 291	1	1	1	1	4	1

	Код / CODE	A	C	E	I
взрослый ADULT (Ø 22mm)	489 241	1	1	2	1
	489 261	1	1	2	1
	489 281	1	1	2	1
педиатрический PEDIATRIC (Ø 15mm)	489 245	1	1	2	1
	489 265	1	1	2	1
	489 285	1	1	2	1

- A: Угловой коннектор с луер-портом / Luerlock-Elbow/Luerlock (22M/15F-15M)
- B: Y-коннектор с портами / Y-Connector (22M/15F 22M)
- C: Две линии вдоха и выдоха гофрированные /Tubing (Ø 22mm, Ø 15mm)
- D: 3-я линия длиной 80 см с коннекторами 22F/22F / Limb (Ø 22mm, Ø 15mm)
- E: 22M-22F коннекторы на линии вдоха и выдоха /Straight Connector (22F 22M)
- I : Клапан выдоха 2 (22M-22M/15F) - Exhalation Valve 2 (22M-22M/15F)
- J : Клапан выдоха 1 (22M-22M/15F) - Exhalation Valve 1 (22M-22M/15F)

ДЫХАТЕЛЬНЫЕ КОНТУРЫ BREATHING SYSTEMS



Воздухоотвод / AIRWAY

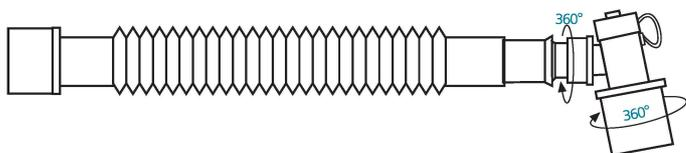

- Удлинитель дыхательного контура 15см
- Двойное шарнирное соединение
- Вращение на 360 °
- 22M/15F коннектор
- 22F коннектор

Код / CODE	Трубка - TUBING	количество в упаковке QUANTITY PER BOX
489 521	гладкоствольный SMOOTHBORE	150
489 541	удлиняющийся - EXTENDABLE	150

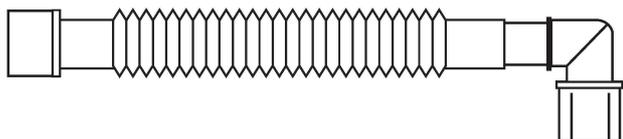

- Удлинитель дыхательного контура 15см
- 22M/15F коннектор
- 22F коннектор

- 15 cm tubing
- 22M/15F patient connector
- 22F ventilator connector

КОД / CODE	Трубка - TUBING	количество в упаковке QUANTITY PER BOX
489 571	гладкоствольный - SMOOTHBORE	150
489 581	удлиняющийся - EXTENDABLE	150

гладкоствольный 15см



гофрированный 15см



удлиняющийся (растяжимый) 15см

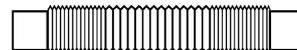

- Анатомическая форма
- Мягкие закругленные края
- Цветовая кодировка
- Стерильные

- Anatomically designed
- Atraumatic soft rounded edges
- Color coded bite block
- Sterile

воздухоотвод / AIRWAY

КОД / CODE	Номер NUMBER	количество в упаковке QUANTITY PER BOX
200 103	0/50	750
200 104	1/60	600
200 105	2/70	600
200 106	3/80	500
200 107	4/90	400
200 108	5/100	300

ДЫХАТЕЛЬНЫЕ КОНТУРЫ *BREATHING SYSTEMS*



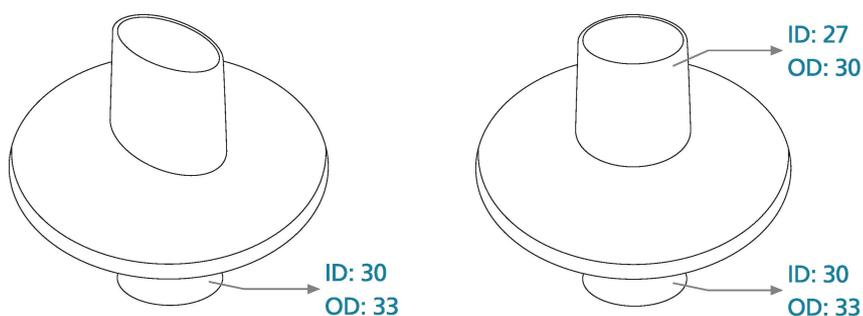

- Эффективность бактериальной фильтрации %99.99
- Эффективность вирусной фильтрации %99.99
- Стерильный

- BFE (Bacterial Filtration Efficiency) %99.99
- VFE (Viral Filtration Efficiency) %99.99
- Sterile

Код / CODE	Тип / TYPE	количество в упаковке QUANTITY PER BOX
141 102	эллиптический / ELLIPTIC	70
141 103	круглый / CIRCULAR	70

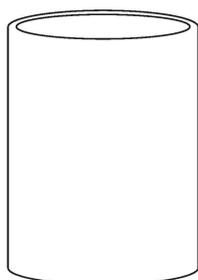

Код / CODE	OD (mm)	длина LENGTH
141 228	28	65
141 230	30	65
141 233	33	65



Код / CODE	Тип / TYPE
141 110	Зажим для носа / Nose Clip

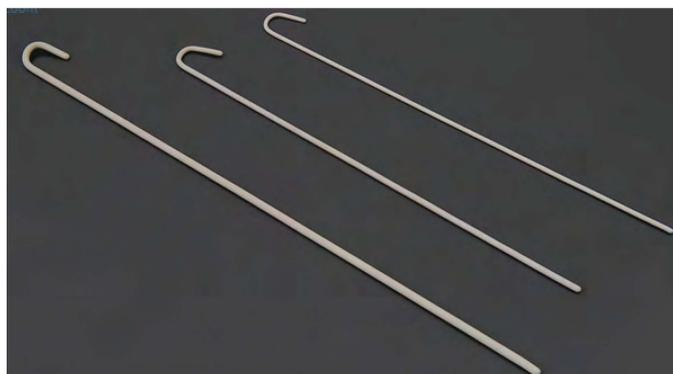

Эндотрахиальный стилет

Тип / TYPE	Код / CODE
CH 8 (2,7 мм) - 29 см	220 108
CH 10 (3,3 мм) - 32 см	220 110
CH 12 (4 мм) - 38 см	220 112

ДЫХАТЕЛЬНЫЕ КОНТУРЫ BREATHING SYSTEMS

Фильтры / FILTERS

Бактериальный фильтр

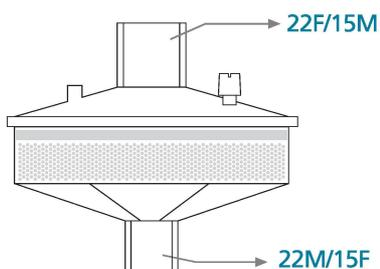

- Эффективность бактериальной фильтрации %99.99
- Эффективность вирусной фильтрации %99.99
- Выход влаги на 500 мл дыхательного объема 31,0(мг)
- Порт для газового мониторинга
- Низкий объем мертвого пространства (94мл)
- Стерильный
- Диапазон дыхательного объема – от 200 до 1500 мл
- Сопротивление потоку дыхательной смеси:
 - 30 л/мин - 0,3 см H₂O,
 - 60 л/мин - 0,7 см H₂O
 - 90 л/мин -1,2 см H₂O
- Одноразовый

Увлажняющий фильтр

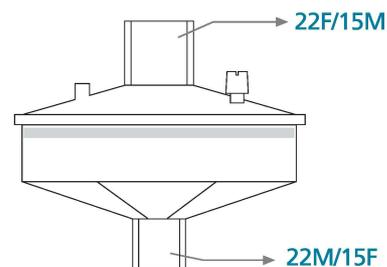

- Выход влаги на 500 мл дыхательного объема 31,0(мг)
- Порт для газового мониторинга
- Низкий объем мертвого пространства (54мл)
- Стерильный
- Диапазон дыхательного объема – от 200 до 1500 мл
- Сопротивление потоку дыхательной смеси:
 - 30 л/мин - 0,3 см H₂O,
 - 60 л/мин - 0,7 см H₂O
 - 90 л/мин -1,2 см H₂O
- Одноразовый
- Увлажняет и согревает дыхательную смесь на вдохе

Бактериальный и увлажняющий фильтр

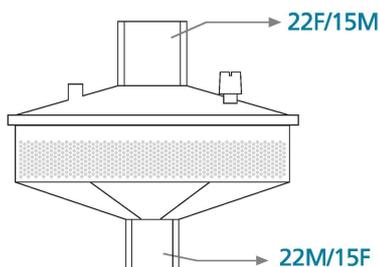

- Эффективность бактериальной фильтрации %99.99
- Эффективность вирусной фильтрации %99.99
- Выход влаги на 500 мл дыхательного объема 31,0(мг)
- Порт для газового мониторинга
- Низкий объем мертвого пространства (48мл)
- Стерильный
- Диапазон дыхательного объема – от 200 до 1500 мл
- Сопротивление потоку дыхательной смеси:
 - 30 л/мин - 0,3 см H₂O,
 - 60 л/мин - 0,7 см H₂O
 - 90 л/мин -1,2 см H₂O
- Одноразовый
- Увлажняет и согревает дыхательную смесь на вдохе

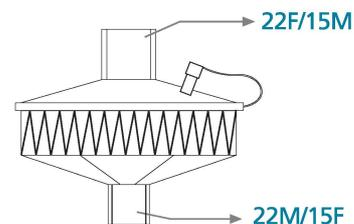

Код / CODE	Тип / TYPE	количество в упаковке QUANTITY PER BOX
140 101	Бактериальный фильтр Bacterial Filter	100
140 120	Увлажняющий фильтр HME (Moisture) Filter	100
140 110	Бактериальный и увлажняющий фильтр HMEF (Bacterial and Moisture) Filter	100
140 130	«Хепа» фильтр Hepa Filter	100

- Эффективность бактериальной фильтрации %99.99
- Эффективность вирусной фильтрации %99.99
- Выход влаги на 500 мл дыхательного объема 31,0(мг)
- Порт для газового мониторинга
- Низкий объем мертвого пространства (52мл)
- Стерильный
- Диапазон дыхательного объема – от 200 до 1500 мл
- Сопротивление потоку дыхательной смеси:
 - 30 л/мин - 0,3 см H₂O,
 - 60 л/мин - 0,7 см H₂O
 - 90 л/мин -1,2 см H₂O
- Одноразовый
- Вес 40 гр



ДЫХАТЕЛЬНЫЕ КОНТУРЫ BREATHING SYSTEMS

Маски / взрослые • MASKS / ADULT

NEW

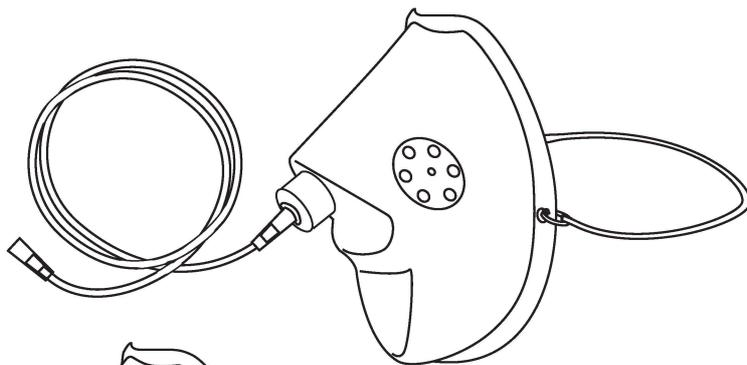

Поворотный коннектор
ROTATABLE
TIP

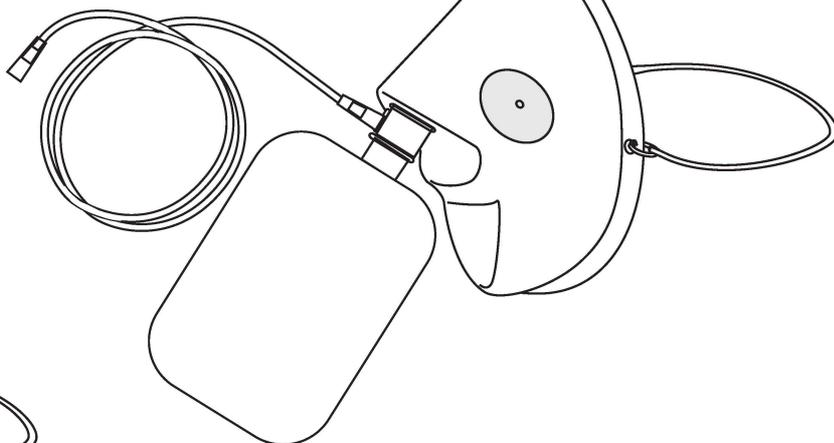
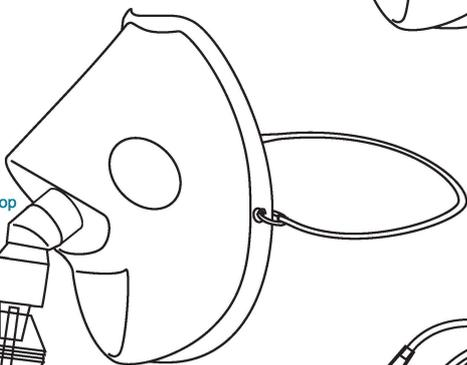

Поворотный коннектор
ROTATABLE
TIP

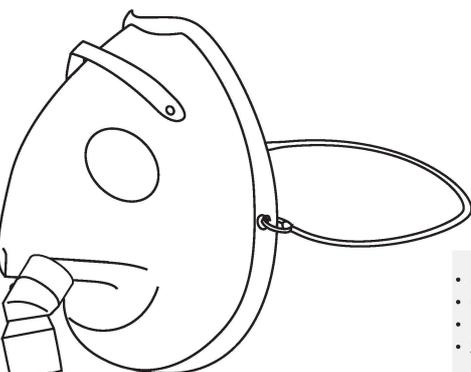

- Медицинский ПВХ материал
- Стандартный коннектор
- 2 м. трубка, устойчивая к перегибам
- Без латекса

- Medical grade PVC material
- Standard connector
- 2m kink resistant tubing
- Latex free

	Код / CODE	Тип / TYPE	количество в упаковке QUANTITY PER BOX
	130 053	Маска для кислородной терапии OXYGEN THERAPY MASK	125
Взрослые ADULT	130 056	Маска для аэрозольной терапии AEROSOL THERAPY MASK	100
	130 060	Маска для кислорода в высокой концентрации HIGH CONCENTRATION MASK	100
Педиатрические PEDIATRIC	130 057	Маска для аэрозольной терапии AEROSOL THERAPY MASK	125

Маски / педиатрические • MASKS / PEDIATRIC

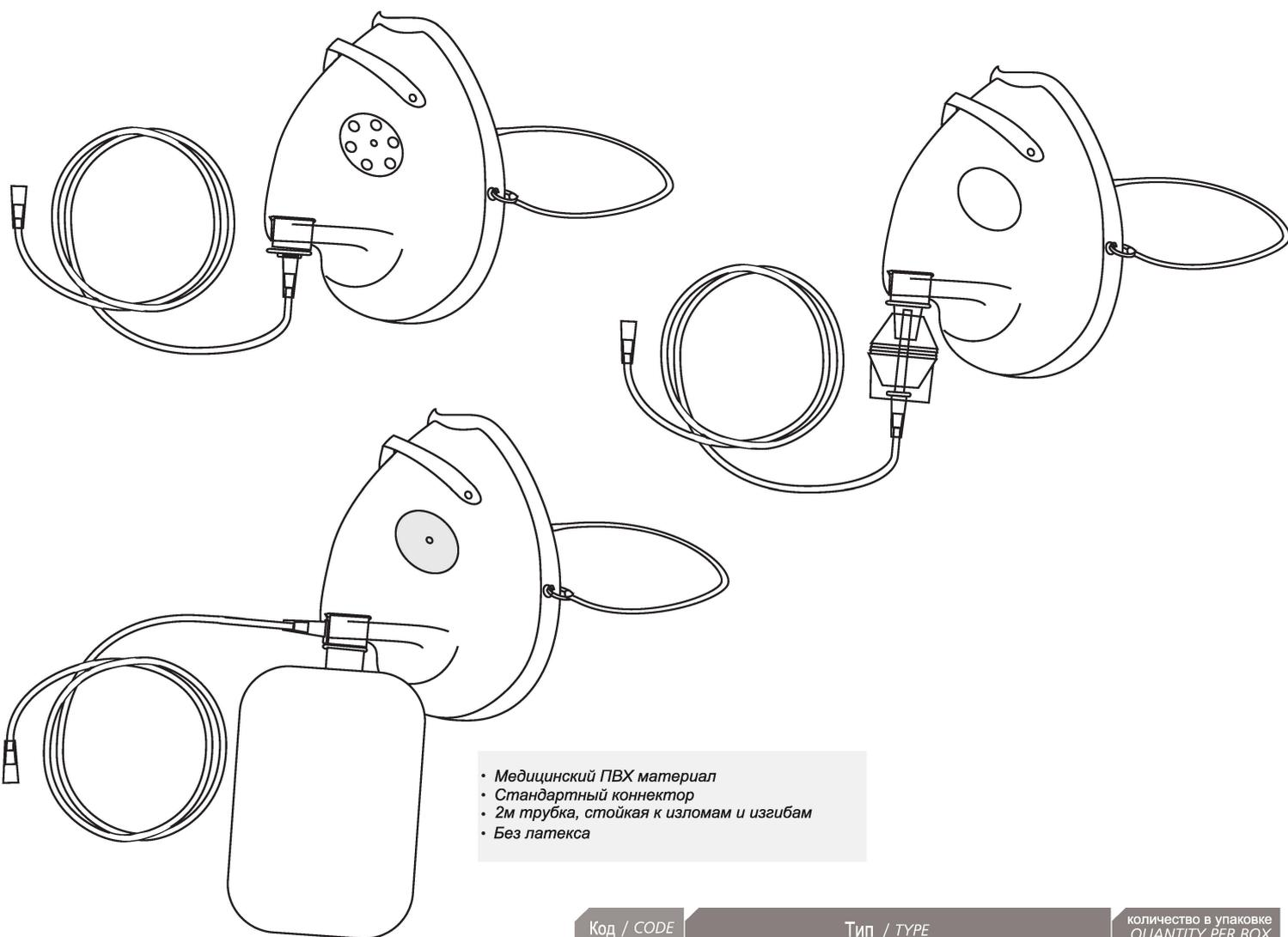

- Медицинский ПВХ материал
- Стандартный коннектор
- 2м трубка, стойкая к изломам и изгибам
- Без латекса

	Код / CODE	Тип / TYPE	количество в упаковке QUANTITY PER BOX
Взрослые ADULT	130 103	Маска для кислородной терапии OXYGEN THERAPHY MASK	125
	130 106	Маска для аэрозольной терапии AEROSOL THERAPHY MASK	100
	130 110	Маска для кислорода в высокой концентрации HIGH CONCENTRATION MASK	100

	Код / CODE	Тип / TYPE	количество в упаковке QUANTITY PER BOX
Педиатрические PEDIATRIC	130 104	Маска для кислородной терапии OXYGEN THERAPHY MASK	150
	130 107	Маска для аэрозольной терапии AEROSOL THERAPHY MASK	125
	130 111	YÜKSEK KONSANTRASYON OKSİJEN MASKESİ HIGH CONCENTRATION MASK	125

ДЫХАТЕЛЬНЫЕ КОНТУРЫ BREATHING SYSTEMS



Наркозные и силиконовые маски / INFLATABLE AND SILICONE MASKS

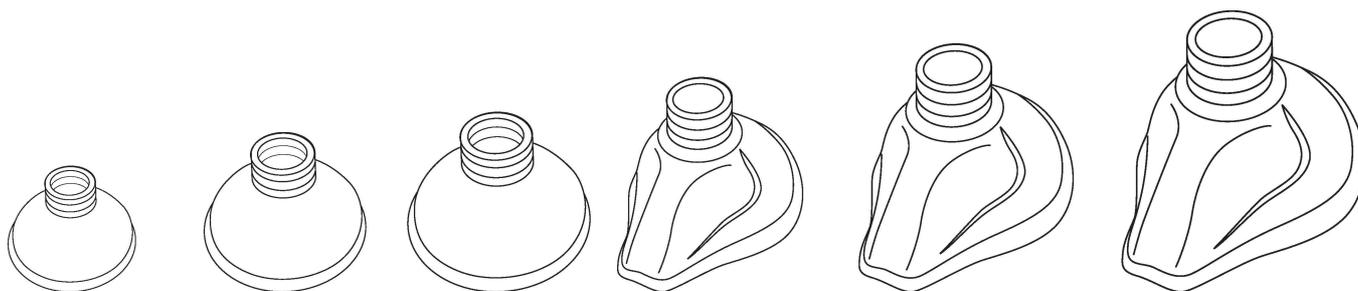

- Силикон
- Могут обрабатываться в автоклаве при температуре не выше 134 градусов

- Silicone material
- Autoclavable until 134 °C

Код / CODE	NO	Тип / TYPE	количество в упаковке QUANTITY PER BOX
130 220	0	Неонатальная	50
130 221	1	Для младенцев	50
130 222	2	Педиатрическая	50
130 223	3	Детская	50
130 224	4	Взрослая малая	40
130 225	5	Взрослая	35

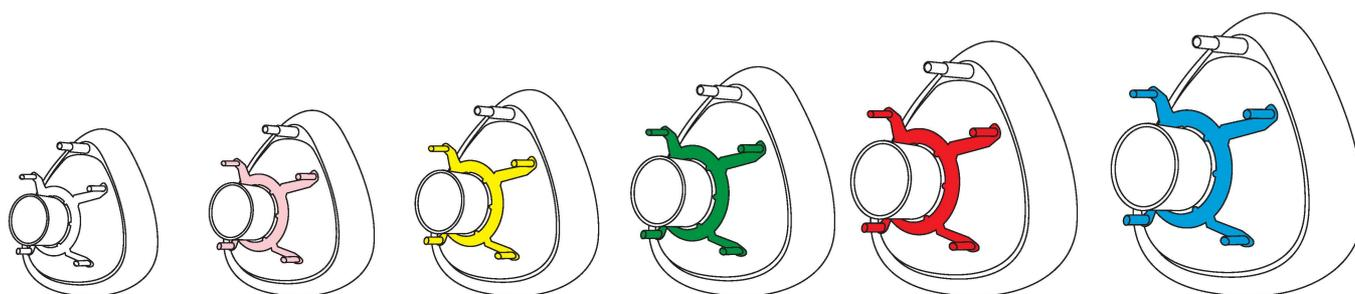

- Надувная подушка
- Цветная кодировка

- Inflatable cushion
- Color coded

Код / CODE	NO	Тип / Type	количество в упаковке QUANTITY PER BOX
130 210	0	Неонатальная	30
130 211	1	Для младенцев	30
130 212	2	Педиатрическая	30
130 213	3	Детская	30
130 214	4	Взрослая малая	30
130 215	5	Взрослая	25

Код / CODE	Тип / TYPE	количество в упаковке QUANTITY PER BOX
130 219	Фиксатор маски Headstrap	1000

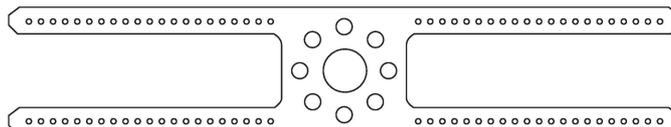

ДЫХАТЕЛЬНЫЕ КОНТУРЫ BREATHING SYSTEMS

Небулайзер в наборе с Т-образным коннектором / NEBULIZER SET 'T' PART

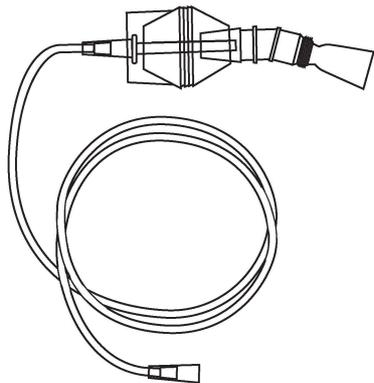

- Медицинский ПВХ материал
- Стандартный коннектор
- 2м стойкая к изломам и изгибам
- Емкость для лекарства
- Без латекса

- Medical grade PVC material
- Standard connector
- 2m kink resistant tubing
- Nebuliser cup
- Latex free

Код / CODE	Тип / TYPE	количество в упаковке QUANTITY PER BOX
130 108	Небулайзер в наборе с мундштуком Nebuliser set with moutpiece half elbow	150

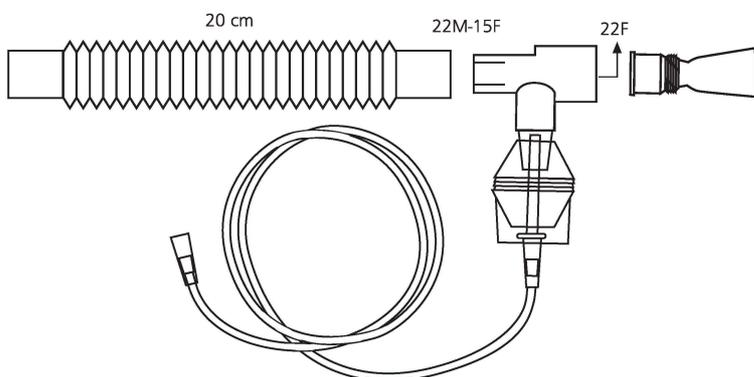

- Медицинский ПВХ материал
- «Т»-образный коннектор
- 2м стойкая к изломам и изгибам
- Емкость для лекарства
- Без латекса

- Medical grade PVC material
- "T" connector
- 2m kink resistant tubing
- Nebuliser cup
- Latex free

Код / CODE	Тип / TYPE	количество в упаковке QUANTITY PER BOX
130 109	Небулайзер в наборе с Т-образным коннектором Nebuliser set with T part	150

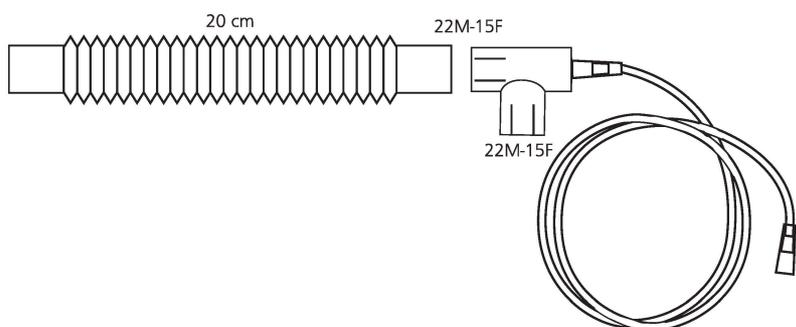

- Медицинский ПВХ материал
- «Т» - образный коннектор
- 2м стойкая к изломам и изгибам
- Без латекса

- Medical grade PVC material
- "T" connector
- 2m kink resistant tubing
- Latex free

Код / CODE	Тип / TYPE	количество в упаковке QUANTITY PER BOX
489 601	Т-образный дыхательный контур Breathing circuit "T" tube	150

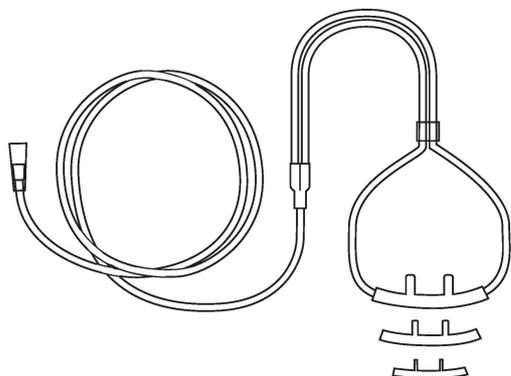

- Медицинский ПВХ материал
- Неонатальная мягкая назальная канюля
- Стойкая к изгибам

- Medical grade PVC material
- Neonatal soft tip curved nasal cannula
- Kink resistant of tubing

Код / CODE	Тип / TYPE	количество в упаковке QUANTITY PER BOX
130 101	Назальная канюля для взрослых Nazal cannula adult	300
130 102	Назальная канюля педиатрическая Nazal cannula pediatric	300
130 113	Назальная канюля неонатальная Nazal cannula neonatal	200

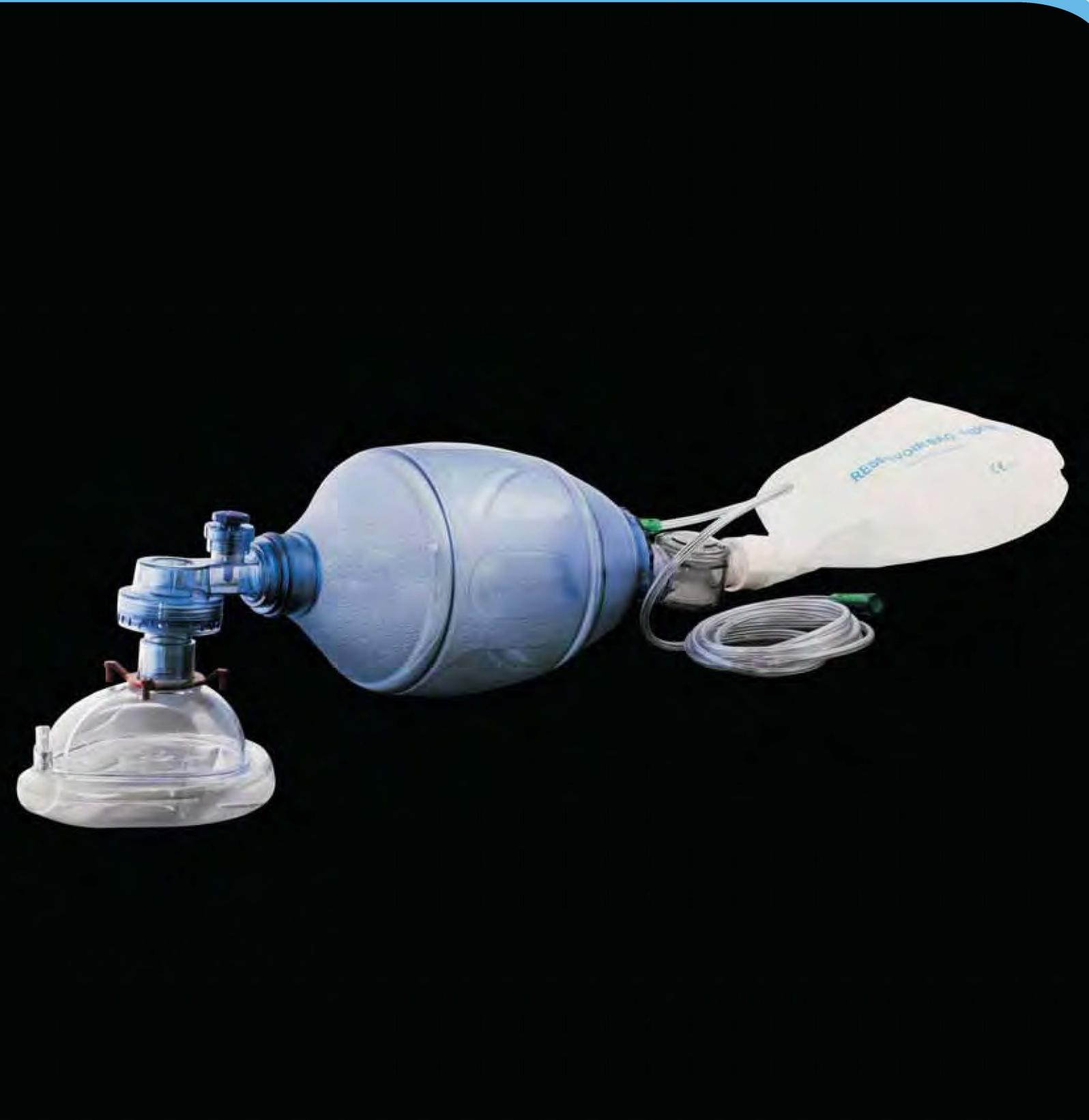

ДЫХАТЕЛЬНЫЕ КОНТУРЫ BREATHING SYSTEMS

Неотложная помощь / EMERGENCY CARE

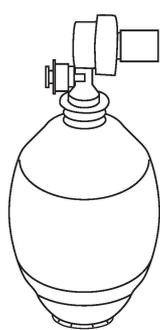

Мешок для ручной ИВЛ 1500мл
Resuscitator bag

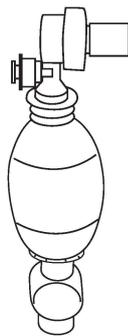

Мешок для ручной ИВЛ 550мл
Resuscitator bag

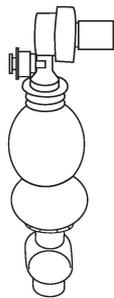

Мешок для ручной ИВЛ 280мл
Resuscitator bag



Резервуарный мешок из ПВХ
PVC reservoir

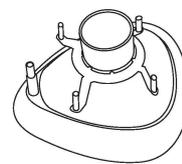

Кислородная маска
Inflatable air cushion mask

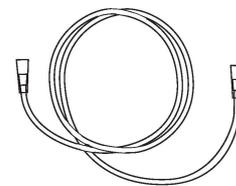

Кислородная линия 2м
2m oxygen tubing

Одноразовый / DISPOSABLE

- Мешок для ручной ИВЛ
- Резервуарный мешок из ПВХ
- Кислородная линия 2м
- Кислородная маска
- Resuscitator bag
- PVC reservoir
- 2m oxygen tubing
- Inflatable air cushion mask

	Код / CODE	Тип / TYPE	количество в упаковке QUANTITY PER BOX
взрослый ADULT	130 255	Набор «Амбу» 1500 мл 1500 ml ambu set	10
педиатрический PEDIATRIC	130 254	Набор «Амбу» 550 мл 550 ml ambu set	5
педиатрический NEONATAL	130 253	Набор «Амбу» 280 мл 280 ml ambu set	5

* Кислородная маска: взрослая №5, педиатрическая №3, неонатальная №1 / Inflatable air cushion mask : Adult no:5, Pediatric no:3 , Neonatal no:1

* Резервуарный мешок из ПВХ: взрослый 2000сс, педиатрический 2000сс, неонатальный 1600сс/ Pvc reservoir : Adult 2000 cc, Pediatric 2000 cc , Neonatal 1600 cc

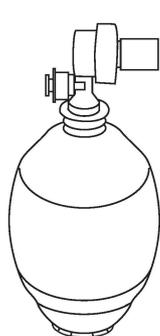

Мешок для ручной ИВЛ 1500мл
Resuscitator bag

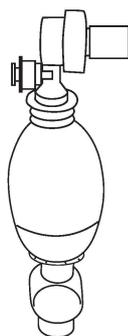

Мешок для ручной ИВЛ 550мл
Resuscitator bag

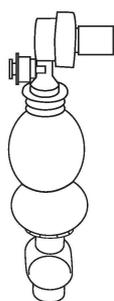

Мешок для ручной ИВЛ 280мл
Resuscitator bag



Резервуарный мешок из ПВХ
PVC reservoir



Кислородная маска
Inflatable air cushion mask

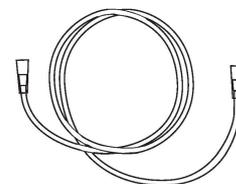

Кислородная линия 2м
2m oxygen tubing

ÇOK KULLANIMLIK / REUSABLE

- Мешок для ручной ИВЛ
- Резервуарный мешок из ПВХ
- Кислородная линия 2м
- Силиконовая маска
- Могут обрабатываться в автоклаве при температуре не выше 134 градуса
- Resuscitator bag
- PVC reservoir
- 2m oxygen tubing
- Silicone mask
- Autoclavable until 134 °C

	Код / CODE	Тип / TYPE	количество в упаковке QUANTITY PER BOX
взрослый ADULT	130 252	Набор «Амбу» 1500 мл 1500 ml ambu set	6
педиатрический PEDIATRIC	130 251	Набор «Амбу» 550 мл 550 ml ambu set	5
педиатрический NEONATAL	130 250	Набор «Амбу» 280 мл 280 ml ambu set	5

* Кислородная маска: взрослая №5, педиатрическая №3, неонатальная №1 / Silicone mask : Adult no:5, Pediatric no:3 , Neonatal no:1

* Резервуарный мешок из ПВХ: взрослый 2000сс, педиатрический 2000сс, неонатальный 1600сс/ Pvc reservoir : Adult 2000 cc, Pediatric 2000 cc , Neonatal 1600 cc



ДЫХАТЕЛЬНЫЕ КОНТУРЫ BREATHING SYSTEMS

Аксессуары / ACCESSORIES

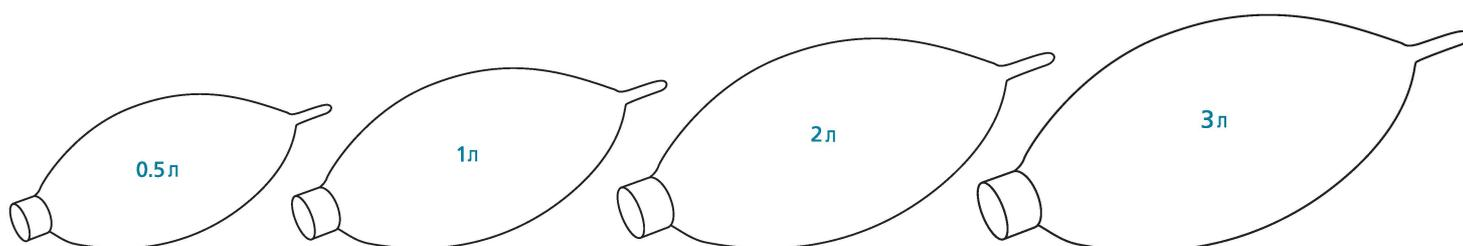

Код / CODE	Тип / TYPE
SSDE 070	Мешок дыхательный 0,5л <i>Anesthesia balloon</i>
SSDE 071	Мешок дыхательный 1л <i>Anesthesia balloon</i>
SSDE 072	Мешок дыхательный 2л <i>Anesthesia balloon</i>
SSDE 073	Мешок дыхательный 3л <i>Anesthesia balloon</i>

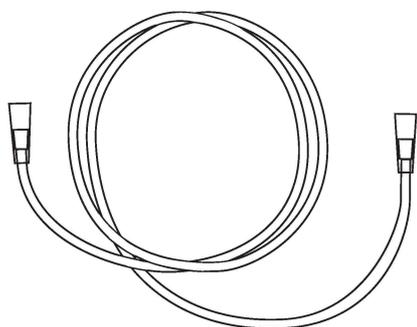

Код / CODE	Тип / TYPE
130 112	Кислородная трубка <i>Oxygen tubing</i>

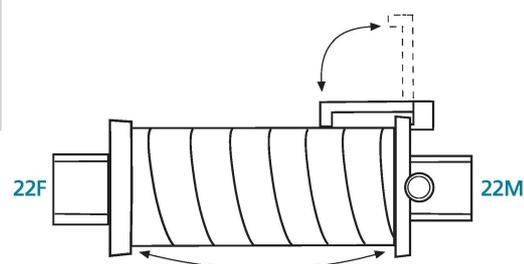

Код / CODE	Тип / TYPE
130 114	Аэровент <i>Extension line</i>

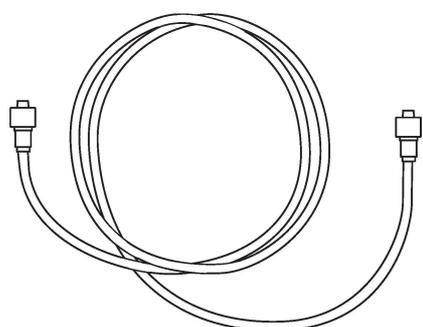

Код / CODE	Тип / TYPE
320 XXX	*Аэровент <i>Extension line</i>

* Производится как M/M, M/F, F/M, F/F
* Manufactured as M/M, M/F, F/M, F/F

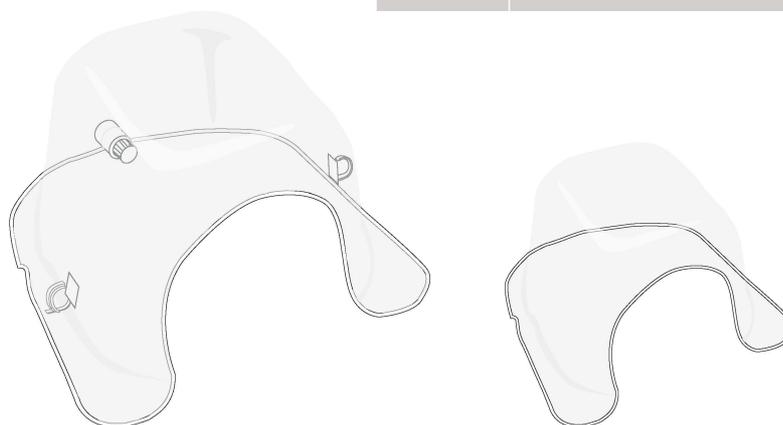

Код / CODE	Тип / TYPE
470 101	Камера взрослая <i>Hood cap large</i>
470 111	Камера детская <i>Hood cap small</i>

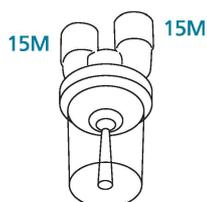
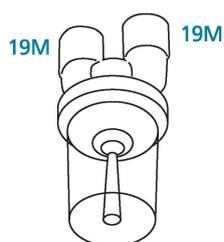
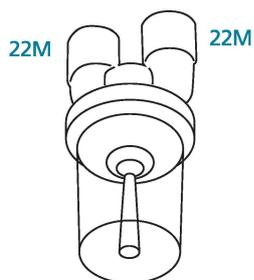

Код / CODE	Тип / TYPE
480 501 50	Влагосборник 22M Water trap
480 501 51	Влагосборник 19M Water trap
480 501 52	Влагосборник 15M Water trap

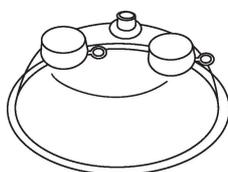
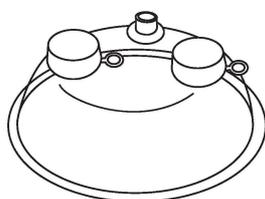

Код / CODE	Тип / TYPE
SSDE 091	Увлажнитель Chamber
SSDE 092	Камера увлажнителя Chamber

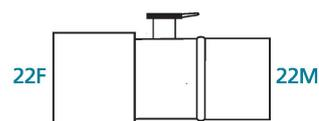
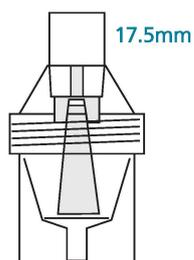
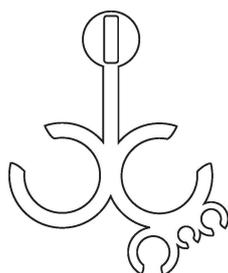

Код / CODE	Тип / TYPE
480 501 80	Зажим Clip

Код / CODE	Тип / TYPE
130 106 05	Небулайзер Nebuliser cap

Код / CODE	Тип / TYPE
SSDE 111	MDI коннектор MDI connector

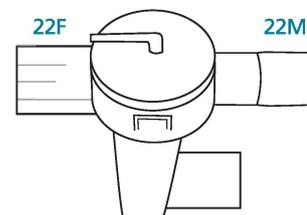
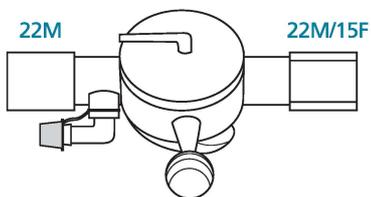
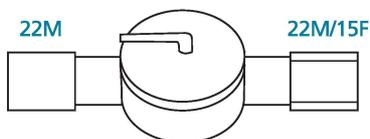

Код / CODE	Тип / TYPE
SSDE 082	Клапан выдоха (тип 1) Exhalation valve type 1

Код / CODE	Тип / TYPE
SSDE 080	Клапан выдоха (тип 2) Exhalation valve type 2

Код / CODE	Тип / TYPE
SSDE 081	Клапан выдоха (тип 3) Exhalation valve type 3

ДЫХАТЕЛЬНЫЕ КОНТУРЫ BREATHING SYSTEMS



Коннекторы / CONNECTORS

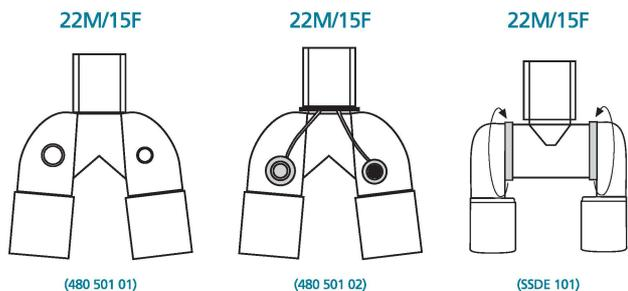

Код / CODE	Тип / TYPE
480 501 01	Y-коннектор (без порта) Y Connector (without port)
480 501 02	Y-коннектор (с портом) Y Connector (with port)
SSDE 101	Y-коннектор вращающийся Y Connector (swivel)

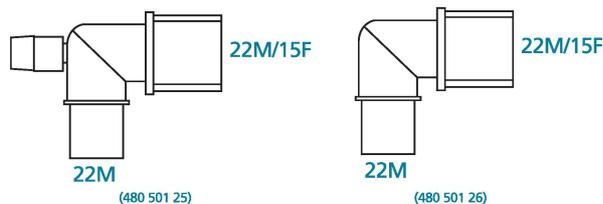

Код / CODE	Тип / TYPE
480 501 25	Угловой коннектор (с портом) Elbow connector (with port)
480 501 26	Угловой коннектор (без порта) Elbow connector (without port)

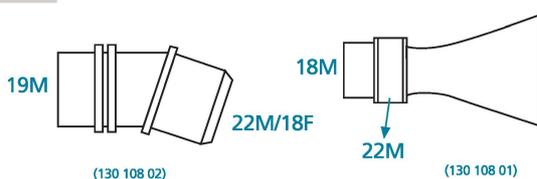
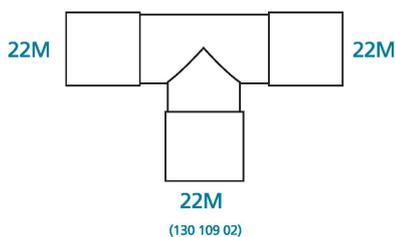

Код / CODE	Тип / TYPE
130 108 02	Угловой соединитель Mask elbow
130 108 01	Ротовая часть Mouth piece

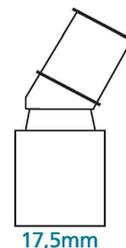

Код / CODE	Тип / TYPE
130 056 02	Угловой вращающийся Rotatable elbow

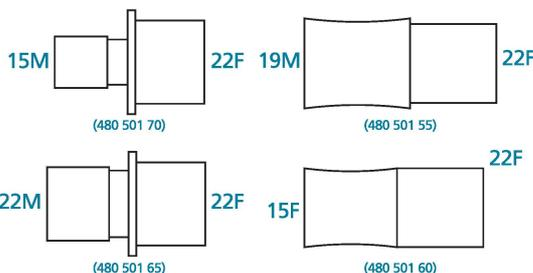
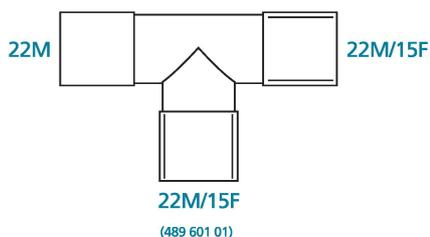

Код / CODE	Тип / TYPE
480 501 70	Коннектор гофрированный детский Pediatric corrugated connector
480 501 65	Коннектор гофрированный взрослый Adult corrugated connector
480 501 55	Коннектор гладкоствольный детский Pediatric Smoothbore connector
480 501 60	Коннектор гладкоствольный взрослый Adult Smoothbore connector

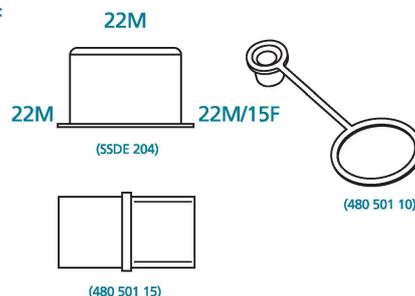
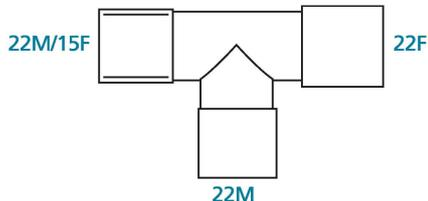

Код / CODE	Тип / TYPE
SSDE 204	Голубой защитный колпачок Blue protection cap
480 501 15	Баллонный коннектор Balloon connector
480 501 10	Чашеобразный Y- коннектор Y connector port cap

Код / CODE	Тип / TYPE
130 109 02	T-коннектор тип 1 T Connector type 1
489 601 01	T-коннектор тип 2 T Connector type 2
480 501 75	T-коннектор тип 3 T Connector type 3

RESPIRATORY
PRODUCTS

Plasti-med
"supporting healthy life"